

ATTENTION : MAINTENEZ LES PETITS ÉLÉMENTS HORS DE PORTÉE DES ENFANTS
Effectuez cette modification uniquement lorsque le bébé ne se trouve pas dans le lit

bednest

INSTRUCTIONS

Modification pour bloquer le panneau latéral pliable du Bednest et NCT Bednest

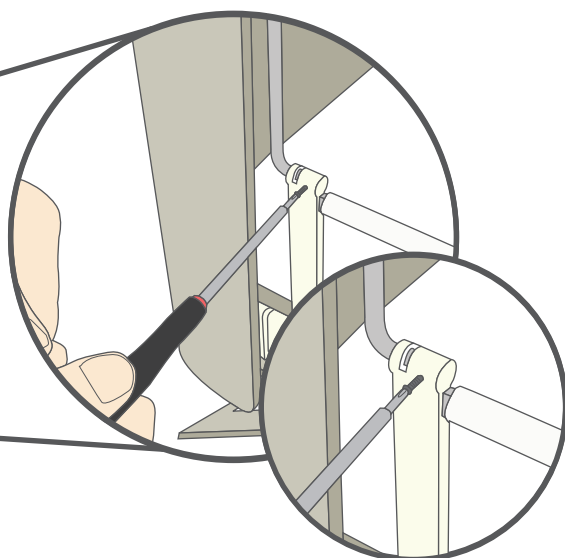
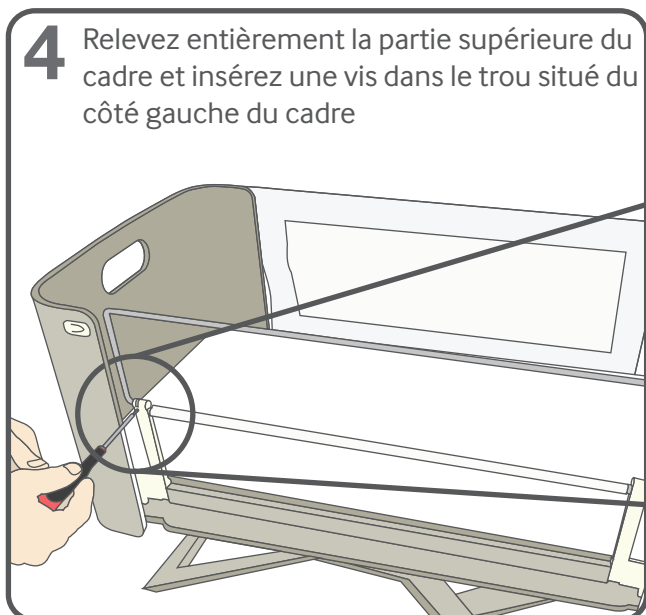
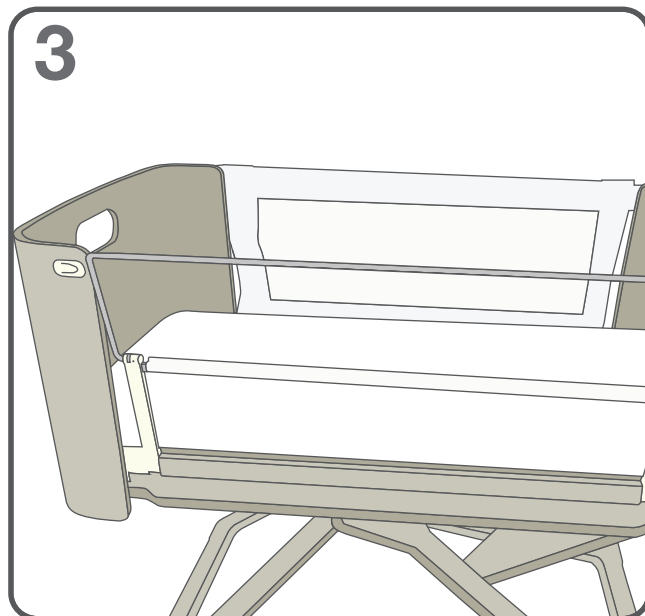
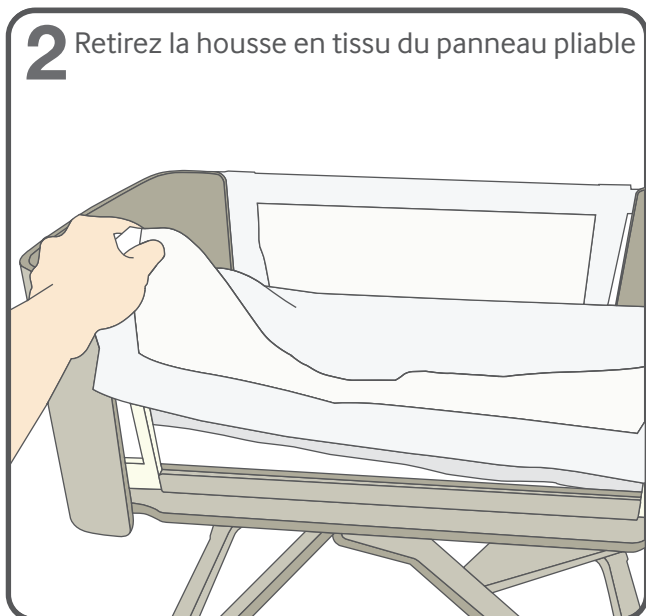
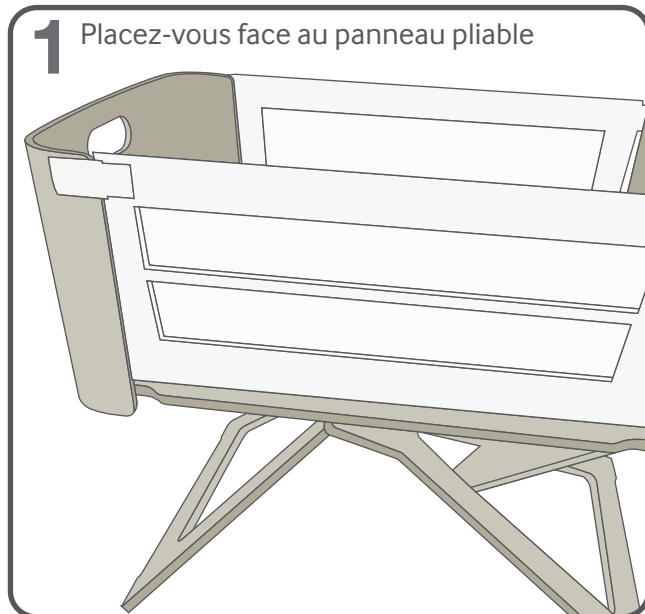
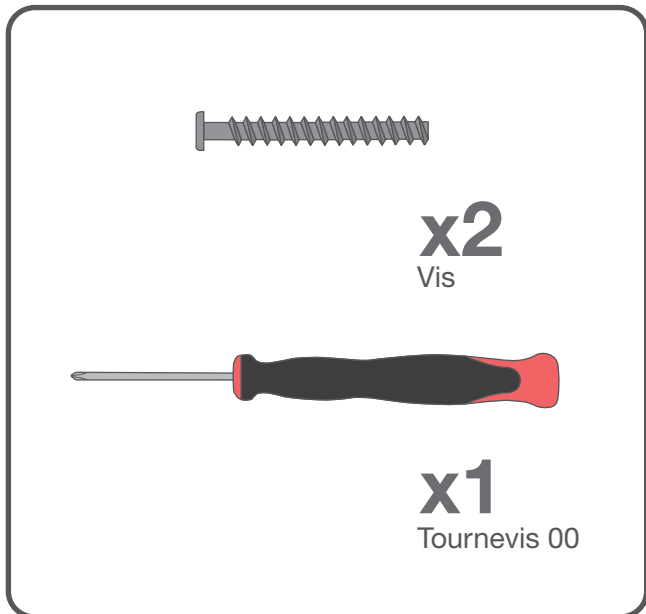

5 La partie supérieure du cadre entièrement relevée, insérez une vis dans le trou situé du côté droit du cadre

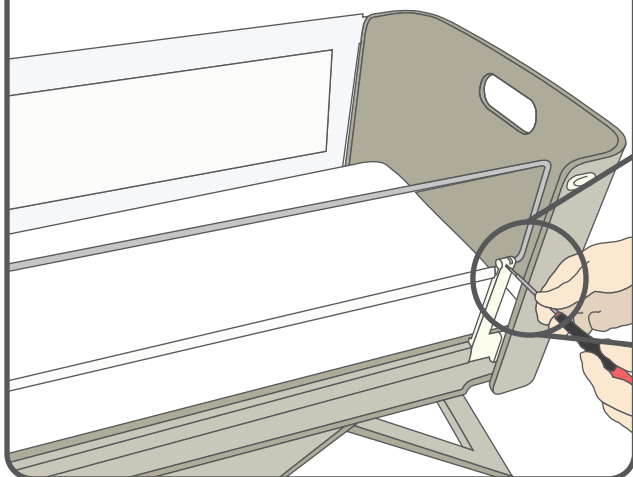

6 Vérifiez que le panneau ne peut plus être plié en deux et remettez la housse en place

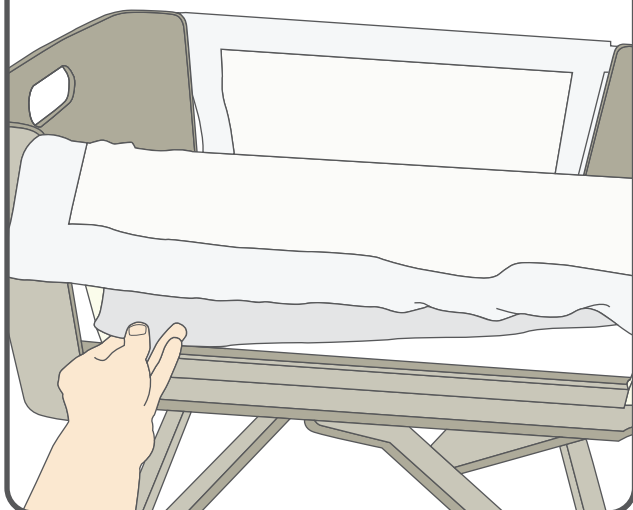

7 Vérifiez que la housse passe bien sous la barre

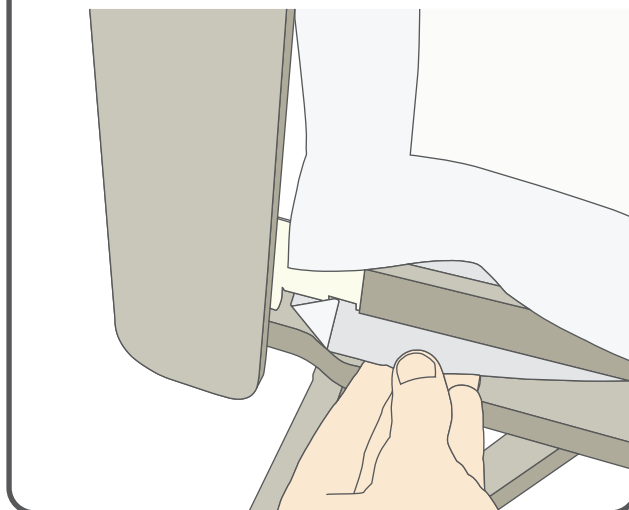

8 Vérifiez que les bandes auto-agrippantes sont face à face

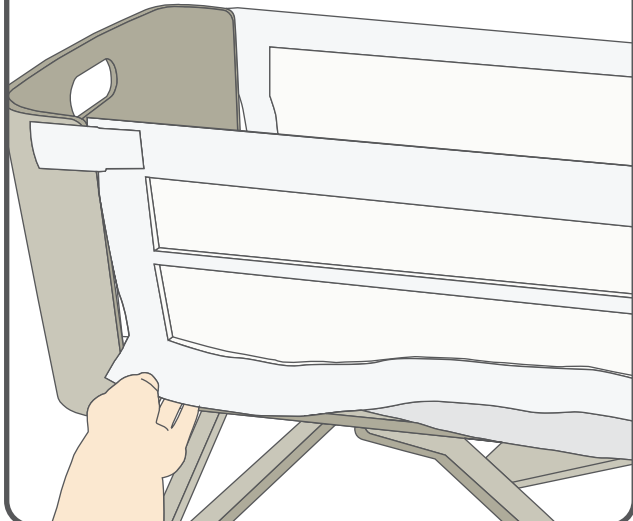

9 Fixez fermement la housse avec le fermeture auto-agrippante

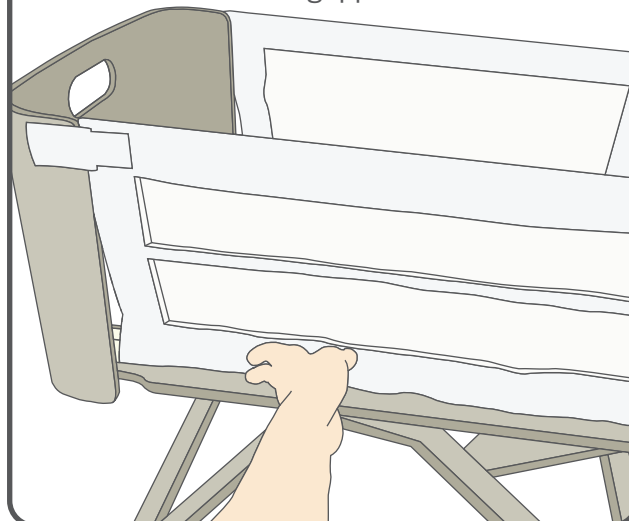

Si vous cessez d'utiliser le lit pendant un certain temps après cette modification, vérifiez que les vis sont toujours correctement fixées.

Téléchargez la dernière notice d'utilisation depuis notre site Internet : www.bednest.com